



nuova

SIMONELLI[®]

espresso coffee machines

MDX ON DEMAND



LIBRETTO ISTRUZIONI (Istruzioni Originali)

USER HANDBOOK (Translation of the Original Instructions)

DICHIARAZIONE DI CONFORMITÀ CE
EC DECLARATION OF CONFORMITY



Via M. D'Antegiano, 6 - 62020 Belforte del Chienti (MC) – ITALY

Dichiariamo sotto la nostra responsabilità, che il prodotto:

Declare under our responsibility that the product:

MACINADOSATORE PER CAFFÈ MODELLI
MODELLO: MDX ON DEMAND
COFFEE GRINDER MODELS
MODEL: MDX ON DEMAND

VERSIONE: 220-230-240V/50Hz; 220-240V/60Hz; 110V-127V/60Hz
VERSION: 220-230-240V/50Hz; 220-240V/60Hz; 110V-127V/60Hz

SERIE: AA; AB
SERIES: AA; AB

MATRICOLA DAL: 0001-14
SERIAL Nr. FROM: 0001-14

al quale si riferisce questa dichiarazione, è costruito in conformità alle direttive:
to which this declaration relates, following the provisions of the directives:

2006/42/CE - 2006/95/CE - 2004/108/CE
2002/95/CE - 2002/96/CE - 2003/108/CE

Data: Agosto 2014
Date: August 2014

Nuova Simonelli S.p.a
L'Amministratore Delegato
(Ottavi Nando)

Versione Italiana Pag. 4

English versionPag. 12

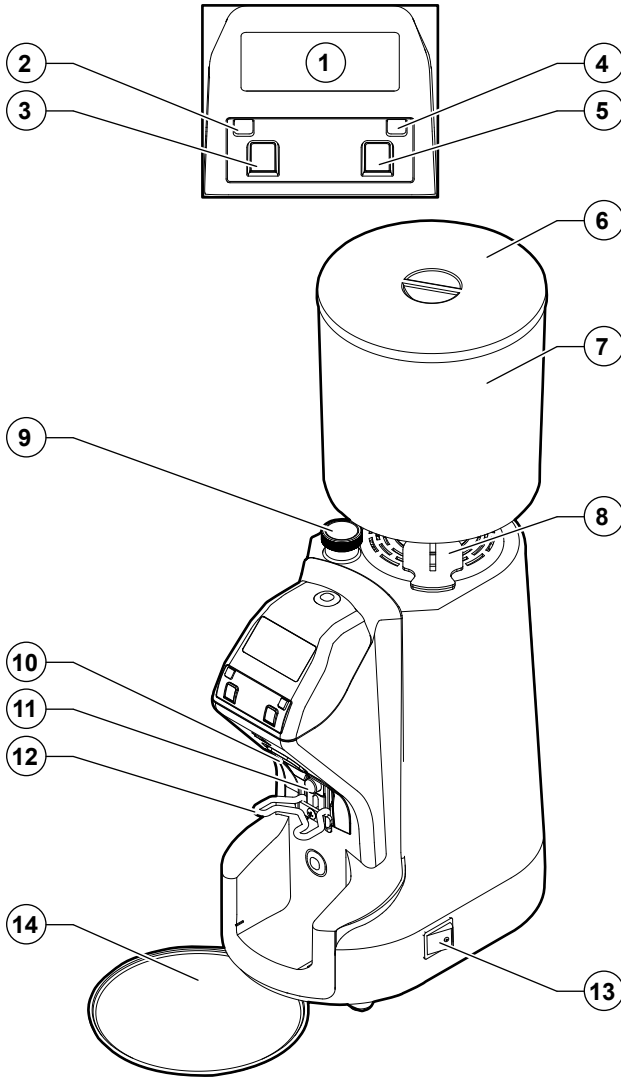

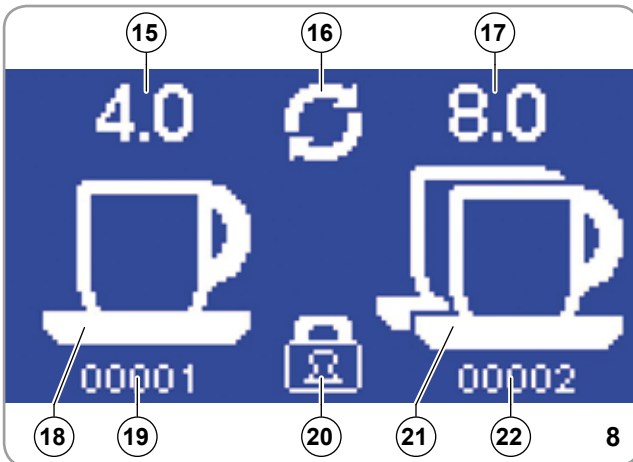
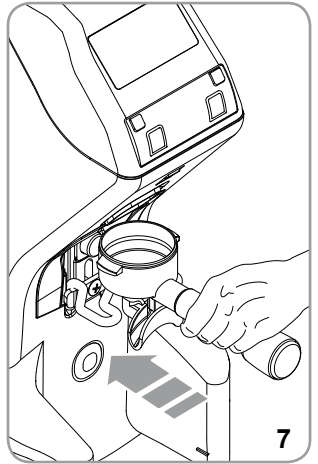
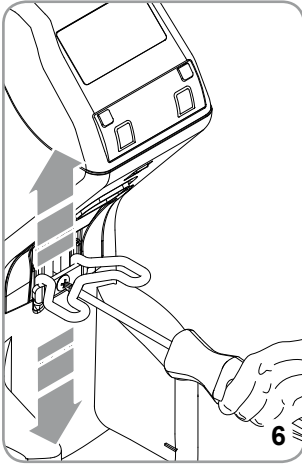
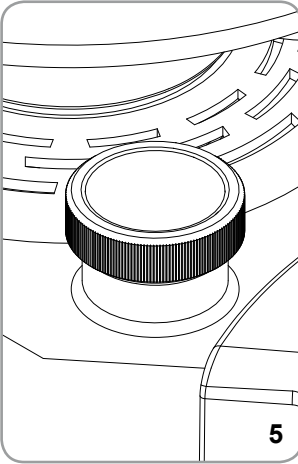
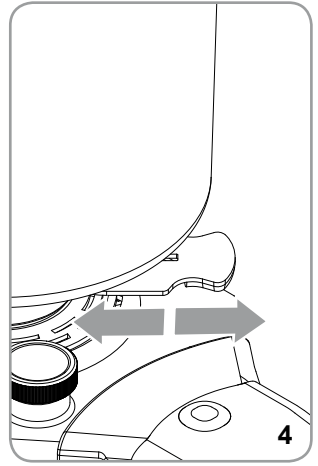
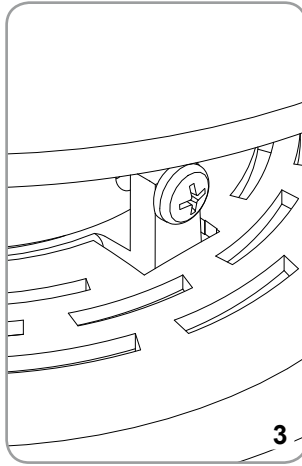
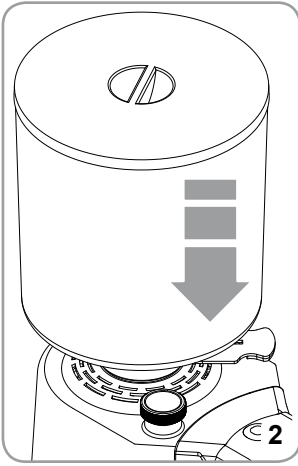

1. INFORMAZIONI GENERALI

COSTRUTTORE:

NUOVA SIMONELLI - Via M. d'Antegiano, 6 - Belforte del Chienti, Macerata (MC) - Italy

MACINADOSATORE MODELLO: MDX ON DEMAND

2. DATI TECNICI

DESCRIZIONE	MODELLO					
	MDX ON DEMAND					
Voltaggio (V)	110	127	220	220	230	240
Frequenza (Hz)	60	60	50	60	50	50
Assorbimento (W)	400	470	460	520	500	450
Potenza motore (W)*	245	280	280	235	246	246
Giri al minuto (rpm)*	1650	1650	1320	1630	1290	1290
Produttività (Kg/h)	10	10	9.5	10	9.5	9.5
Peso a vuoto (Kg)	10					
Altezza (mm)	590					
Larghezza (mm)	190					
Profondità (mm)	300					

(*) Il valore indicato si riferisce ai giri effettivi delle macchine



Per identificare l'apparecchio, leggere la sigla che appare subito dopo "MATRICOLA" impressa sulla targhetta applicata sul presente manuale o sull'apparecchio stesso e scegliere la tensione corrispondente (es. AMX 65-CA 230 AA 1001/14).

3. IMPORTANZA DEL MANUALE

Il manuale è destinato all'utilizzatore e/o manutentore della macchina ed è considerato parte integrante della stessa.

Il presente manuale ha la funzione di fornire informazioni per uso corretto della macchina ed un'appropriate manutenzione, nonché di tutelare la sicurezza dell'operatore.

Il manuale deve essere conservato per tutta la vita della macchina e deve essere passato a qualsiasi altro utente o successivo proprietario.

Le indicazioni riportate nel presente manuale non sostituiscono le disposizioni di sicurezza ed i dati tecnici per l'installazione ed il funzionamento applicati direttamente sulla macchina e sugli imballi.

Il presente manuale rispecchia lo stato della tecnica al momento attuale e non potrà essere considerato inadeguato solo perché successivamente aggiornato in base a nuove esperienze.

Il costruttore si riserva altresì il diritto di modificare il manuale senza l'obbligo di aggiornare le edizioni precedenti, salvo casi eccezionali.

Un uso improprio della macchina o difforme da quanto descritto nel presente manuale preclude ogni condizione di garanzia o responsabilità del costruttore; l'utilizzo deve essere effettuato da parte di una persona adulta e responsabile.

È necessario conservare con cura il presente manuale, poiché il costruttore non risponde di danni arrecati a persone o cose, o subiti dalla macchina se utilizzata in modo difforme da quanto in esso descritto o nel caso non vengano rispettate le prescrizioni di manutenzione e sicurezza.

3.1 CONSERVAZIONE DEL MANUALE

Il presente manuale deve essere sempre a disposizione dell'utilizzatore e/o manutentore, il quale deve essere informato sull'uso corretto della macchina e su eventuali rischi residui.

Deve essere conservato in luogo asciutto, pulito e protetto dal calore.

Impiegare il manuale in modo tale da non danneggiarne tutto o in parte il contenuto.

Non asportare, strappare o riscrivere per alcun motivo parti del manuale.

In caso di smarrimento del manuale o di richiesta di ulteriori informazioni, contattare il rivenditore di zona oppure il costruttore.

4. AVVERTENZE E SICUREZZE

Il costruttore ha ragionevolmente previsto ogni sicurezza possibile onde garantire l'incolumità degli utilizzatori, ma le svariate condizioni di installazione e/o movimentazione possono creare situazioni incontrollabili o non prevedibili; per cui è necessario valutare sempre eventuali rischi residui e tenere in considerazione i seguenti suggerimenti:

- Porre attenzione nella movimentazione della macchina, perché sussistono rischi di caduta.
- Gli elementi di imballo (cartone, cellophane, punti metallici, polistirolo, ecc.) possono tagliare, ferire o divenire pericolosi se non maneggiati con cura o usati impropriamente; non lasciare alla portata di bambini o persone non responsabili.
- Questo simbolo sul prodotto o sulla confezione indica che il prodotto non deve essere considerato come un normale rifiuto domestico ma deve invece essere consegnato ad un punto di raccolta appropriata per il riciclo di apparecchi elettrici ed elettronici. Assicurandovi che questo prodotto sia smaltito correttamente, voi contribuirete a prevenire potenziali conseguenze negative per l'ambiente e per la salute che potrebbero altrimenti essere causate dal suo smaltimento inadeguato. Il riciclaggio dei materiali aiuta a conservare le risorse naturali. Per informazioni più dettagliate circa il riciclaggio di questo prodotto, potete contattare l'ufficio comunale, il servizio locale di smaltimento rifiuti oppure il rivenditore dove l'avete acquistato.



- Prima di procedere a qualsiasi operazione di installazione e regolazione, devono essere lette e ben comprese le avvertenze di questo manuale.
- L'azienda non risponde di alcun danno a cose o persone derivante da una mancata osservanza delle prescrizioni di sicurezza, installazione e manutenzione, di questo manuale.
- Il cavo di alimentazione di questo apparecchio non deve essere sostituito dall'utente. In caso di danneggiamento, spegnere l'apparecchio e per la sua sostituzione rivolgersi esclusivamente a personale professionalmente qualificato.
- Allorché si decida di non utilizzare più un apparecchio di questo tipo si raccomanda di renderlo inoperante, dopo aver staccato la spina dalla presa di corrente, tagliare il cavo di alimentazione.
- Qualunque anomalia o difetto va tempestivamente segnalato al personale autorizzato e qualificato per effettuare l'installazione e la manutenzione.
- Prima di collegare l'apparecchio accertarsi che i dati di targa siano rispondenti a quelli della rete di distribuzione elettrica.
- In caso di incompatibilità tra la presa e la spina dell'apparecchio fare sostituire la presa con altra di tipo adatto da personale professionalmente qualificato. Quest'ultimo, in particolare, dovrà anche accertare che la sezione dei cavi della presa sia idonea alla potenza assorbita dall'apparecchio.
- È sconsigliabile l'uso di adattatori prese multiple e/o prolunghe.
- È obbligatorio il collegamento di messa a terra, nonché la rispondenza dell'impianto con le normative vigenti nel paese di installazione.
- L'installazione della macchina va effettuata esclusivamente da personale autorizzato e qualificato.
- Verificare l'integrità dei componenti e, qualora si verificano difetti o anomalie, sospendere l'installazione e chiederne la sostituzione.

4.1 CAMPO D'IMPIEGO E USO PREVISTO

- Il macinadosatore è concepito per un uso professionale da personale specializzato.
- Il macinadosatore dovrà essere destinato al solo uso per il quale è espressamente concepito, e cioè macinazione di caffè in grani tostato, ogni altro uso è da considerarsi improprio e quindi pericoloso.
- Il costruttore non può essere considerato responsabile per eventuali danni derivanti da usi impropri, erronei ed irragionevoli.
- L'apparecchio non deve essere usato da bambini o da persone con ridotte capacità fisiche, sensoriali o mentali, o da persone senza adeguata esperienza e conoscenza a meno che non siano controllati o date loro istruzioni.
I bambini devono essere controllati affinché non giochino con l'apparecchiatura.
- L'apparecchio non può essere utilizzato in condizioni ambientali estreme e comunque non al di fuori dell'intervallo di temperature (-5° C ÷ +40° C).
- L'utilizzatore deve attenersi alle norme di sicurezza vigenti nel paese d'installazione, oltre alle regole dettate dal comune buonsenso e assicurarsi che vengano effettuate correttamente le periodiche operazioni di manutenzione.
- L'installatore, l'utilizzatore o il manutentore hanno l'obbligo di segnalare al costruttore eventuali difetti o deterioramenti che possano compromettere l'originale sicurezza dell'impianto.
- L'installatore ha l'obbligo di verificare le corrette condizioni ambientali, in modo che garantiscano la sicurezza e l'igiene degli operatori e degli utenti.
- Le responsabilità derivanti dai componenti montati a bordo della macchina sono delegate ai rispettivi costruttori; le responsabilità del personale autorizzato all'uso della macchina sono delegate al cliente.
- L'apparecchio è utilizzabile 24 ore su 24 con servizio intermittente. I componenti della macchina sono stati progettati e realizzati per una durata di almeno 1000 ore di funzionamento.
- Tale durata è condizionata da una opportuna pulizia e manutenzione.

4.2 AVVERTENZE FONDAMENTALI

- Non toccare l'apparecchio con mani umide o bagnate.
- Non usare l'apparecchio a piedi nudi.
- Non tirare il cavo di alimentazione o l'apparecchio stesso per staccare la spina dalla presa.
- Non esporre la macchina agli agenti atmosferici (sole, pioggia, ecc.).
- Non permettere che l'apparecchio sia usato da bambini o da persone non responsabili.
- Durante l'utilizzo posizionare l'apparecchio su di un piano orizzontale, stabile ed in grado di sopportare il peso della macchina.
- Prima di effettuare qualsiasi operazione di pulizia o di manutenzione, disinserire l'apparecchio dalla rete di alimentazione elettrica staccando la spina.
- Non utilizzare getti d'acqua o detergenti.
- In caso di guasto o di cattivo funzionamento dell'apparecchio, spegnerlo e non manometterlo.
- Per l'eventuale riparazione rivolgersi solamente ad un centro di assistenza tecnica autorizzato e richiedere l'utilizzo di ricambi originali.
- Il mancato rispetto di quanto sopra può compromettere la sicurezza dell'apparecchio.
- Non lasciare l'apparecchio inutilmente inserito. Staccare la spina della rete di alimentazione quando l'apparecchio non è utilizzato.
- Non ostruire le aperture o fessure di ventilazione o di smaltimento calore né tanto meno introdurre acqua o liquidi di alcun genere.
- In caso di danneggiamento del cavo, far provvedere tempestivamente alla sua sostituzione presso il rivenditore autorizzato.
- Mentre l'apparecchio è in funzione non introdurre mai nel beccuccio (10) (vedi Fig.1) o nel contenitore del caffè in grani (7) (vedi Fig.1) cucchiaini, forchette o altri utensili per effettuare prelievi o interventi.
- Per estrarre eventuali otturazioni dal beccuccio erogatore, spingere sempre prima l'apparecchio.
- Non immergere mai l'apparecchio in acqua o altri liquidi.
- Per spostare o movimentare la macchina non prenderla mai dal contenitore caffè in grani.
- Nel caso un corpo estraneo blocchi il motore, spingere immediatamente la macchina e contattare un centro assistenza autorizzato.



ATTENZIONE

L'indicazione "MOTORE PROTETTO DA TERMICA" contraddistingue le macchine che sono dotate di protezione termica del motore.

Se detto dispositivo entra in funzione non tentare alcuna manovra, ma staccare la macchina dalla rete di alimentazione e accertarsi prima di riavviare la macchina che ogni anomalia sia stata risolta.

5. DESCRIZIONE DELL'APPARECCHIO (vedi Fig. 1)

- | | |
|---|--|
| 1 Display LCD | 8 Linguetta apertura/chiusura contenitore per caffè in grani |
| 2 Tasto decremento | 9 Pomello regolazione macinatura |
| 3 Tasto luminoso per la dose di 1 caffè | 10 Bocchetta di erogazione |
| 4 Tasto incremento | 11 Pulsante attivazione macinatura |
| 5 Tasto luminoso per la dose di 2 caffè | 12 Forcella porta filtro |
| 6 Coperchio contenitore | 13 Interruttore di accensione |
| 7 Contenitore per caffè in grani | 14 Piatto raccogli caffè |

6. BLOCCAGGIO CONTENITORE

Prima di avviare il funzionamento, è necessario montare il contenitore (7) del caffè in grani.



- Inserire il contenitore (7) nella relativa sede (vedi Fig. 2), posizionandolo con il foro in asse con la vite posta nella parte posteriore dell'apparecchio.
- Avvitare la vite di bloccaggio (vedi Fig. 3).

7. ISTRUZIONI D'USO

7.1 PREMESSA

Questo apparecchio è in grado di fare dosi basate sul tempo di macinatura.

È necessario altresì, mettere a punto la macchina prima di cominciare a lavorare, determinando anzi tutto il tipo di miscela di caffè (più o meno tostata) e il grado di macinatura. Si procede poi, alla programmazione del tempo di macinatura per ciascun tasto dose pesando il prodotto di macinatura.

- Dopo aver effettuato il collegamento elettrico, spingere la linguetta (8) alla base del contenitore caffè in grani (7) per chiuderlo (vedi Fig. 4).
- Togliere il coperchio (6) dal contenitore (7) e riempirlo di caffè in grani.
- Portare l'interruttore (13) in posizione di accensione.
- Tirare la linguetta (8) permettendo il passaggio dei grani di caffè.
- Selezionare la dose singola o doppia tramite i rispettivi pulsanti (3)  o (5) . appoggiare la coppa portafiltro sulla forcella (12) e inserirla a contrasto con la ritenzione del portafiltro, spingerla in avanti fino al contatto con il pulsante (11) per far fuoriuscire il caffè macinato dalla bocchetta di erogazione (10) (vedi Fig. 7). L'erogazione cesserà trascorso il tempo impostato nella programmazione.

7.2 REGOLAZIONE MACINATURA

Per regolare la macinatura, agire sul pomello di regolazione (9), ruotandolo in senso orario per fare la polvere più fine o in senso antiorario per aumentarne la grana come riportato sul pomello (vedi Fig. 5). La regolazione è senza punti di fermo; deve essere effettuata gradualmente, macinando un po' di caffè ogni 2 tacche al massimo.

Se il pomello viene ruotato di un giro a motore fermo, la macchina può bloccarsi.

7.3 REGOLAZIONE ALTEZZA FORCELLA PORTA FILTRO (Fig. 6)

- Con l'ausilio di un cacciavite a croce allentare la vite di fissaggio della forcella porta filtro (12). È consigliabile non svitare completamente la vite.
- Sollevare o abbassare la forcella in modo da regolarla in base alle dimensioni del portafiltro.
- Una volta trovata la posizione corretta, stringere la vite di fissaggio della forcella (12).
- La macchina è dotata di dispositivo di ritenuta del portafiltro.

7.4 PROGRAMMAZIONE MACCHINA

Legenda indicatori display (vedi Fig. 8)

15 Tempo erogazione dose 1 caffè impostata	19 Contatore dosi da 1 caffè erogate
16 Erogazione in continuo attiva	20 Lucchetto (programmazione bloccata)
17 Tempo erogazione dose 2 caffè impostata	21 Visualizzatore erogazione dose 2 caffè
18 Visualizzatore erogazione dose 1 caffè	22 Contatore dosi da 2 caffè erogate





7.4.1 ACCENSIONE MACCHINA

-  **Alla 1° accensione, l'apparecchio risulterà predisposto nella modalità impostata all'uscita della fabbrica e comunque, negli avvii successivi, si predisporrà sempre come nell'ultima modalità precedente lo spegnimento.**



All'accensione della macchina comparirà la seguente schermata per 7,5 secondi.





7.4.2 EROGAZIONE E REGOLAZIONE DOSI (DISPLAY)

- Premendo il tasto una dose (3)  questo si illumina e la tazzina si riempie (18) durante l'erogazione.
- Premendo il pulsante avvio macinatura (11) per più di 0,3 secondi si attiva l'erogazione e il countdown fino a zero.
- A erogazione ultimata, dopo 1 secondo, lo zero ritorna al valore impostato.
- Il contatore dosi singole viene incrementato di 1.
- Premendo il tasto due dosi (5)  questo si illumina e la tazzina si riempie (21) durante l'erogazione.
- Premendo il pulsante avvio macinatura (11) per più di 0,3 secondi si attiva l'erogazione e il countdown fino a zero.
- A erogazione ultimata, dopo 1 secondo, lo zero ritorna al valore impostato.
- Il contatore dosi doppie viene incrementato di 1.
- Premendo i pulsanti incremento (4)  e decremento (2)  si incrementa o decrementa il tempo di erogazione della dose correntemente selezionata.

7.4.3 ATTIVAZIONE MODALITÀ EROGAZIONE CONTINUA

Premendo e rilasciando entrambi i pulsanti (3)  e (5)  si attiva la modalità continua. Si accenderanno entrambi i tasti dose e comparirà il simbolo di erogazione continua (16) .



Premendo il pulsante avvio macinatura (11) per più di 0,3 secondi si attiva l'erogazione continua fino al rilascio del pulsante attivazione macinatura (11).



Premendo uno dei pulsanti (3)  o (5)  si torna alla modalità automatica di selezione dose.

7.4.4 AZZERAMENTO CONTATORI DOSI

Premendo entrambi i pulsanti (4)  e (2)  per più di 5 secondi, si azzerano entrambi i contatori dosi (19-22).

7.4.5 BLOCCO FUNZIONI



Premendo e rilasciando entrambi i pulsanti (4)  e (2) , si bloccano tutte le funzioni tranne, la scelta delle dosi e l'avvio dell'erogazione. Inoltre sul display comparirà il simbolo (20) .

Premere e rilasciare ulteriormente entrambi i pulsanti (4)  e (2) , per sbloccare tutte le funzioni.

7.4.6 ACCENSIONE MACCHINA CON CONTENUTI OCCULTATI

Se si tiene premuto il pulsante (3)  all'accensione della macchina, si accede ad una schermata dove vengono visualizzati i seguenti dati:



- Versione del firmware.
- Contatori totali da 1 e 2 dosi non azzerabili.
- Al centro, in basso, il contatore tempo erogazione in modalità continua (in secondi,) non azzerabile.
- Al centro, il valore contrasto del display, regolabile con i tasti (4)  e (2) .

Per tornare alla fase di lavoro premere tasto (5)  o riavviare la macchina dall'interruttore principale.

7.4.7 IMPOSTAZIONE VALORI DI DEFAULT MACCHINA

Se si tiene premuto il pulsante (5)  all'accensione della macchina, si riportano i valori della macchina a quelli di default pre-installati nella macchina.

Ad ogni modo i contatori occultati non verranno azzerati.

Il display apparirà come quello all'accensione della macchina (Vedi paragrafo 7.4.1).

8. PULIZIA E MANUTENZIONE



ATTENZIONE

Disinserire l'apparecchio dalla rete di alimentazione elettrica prima di effettuare qualsiasi operazione di pulizia e manutenzione.



ATTENZIONE

Non tirare il cavo di alimentazione, o l'apparecchio stesso, per staccare la spina dalla presa di alimentazione elettrica.

8.1 PULIZIA

La pulizia è un aspetto fondamentale per il buon funzionamento del macinadosatore. Un macinadosatore trascurato può avere riflessi negativi non solo sull'estrazione del caffè dalla macchina, ma anche sulla precisione della dose e della macinatura. Prima di procedere alle operazioni di pulizia accertarsi di aver disinserito l'apparecchio dalla rete di alimentazione. Almeno una volta a settimana, occorre rimuovere il contenitore di caffè in grani (7), svitando l'apposita vite di fissaggio posta nella parte laterale del contenitore stesso avendo prima cura di richiuderlo tirando la linguetta (8) (vedi Fig. 3 e 4) e rimuovere lo strato oleoso lasciato dai chicchi di caffè con un panno pulito.

Occorre, altresì pulire frequentemente (anche più volte al giorno) la bocchetta di erogazione con un pennello (vedi Fig. 10) e un aspirapolvere.

Non eseguendo queste operazioni si rischia di far irrancidire la parte oleosa aromatica contenuta nel caffè con conseguenze negative sui caffè successivi, inoltre la mancanza di pulizia può interferire con la regolarità della dose stessa.

Per la pulizia della base usare un panno inumidito.

8.2 MANUTENZIONE



ATTENZIONE

Le operazioni di manutenzione devono essere effettuate da personale specializzato e autorizzato dal costruttore.



ATTENZIONE

Non effettuare riparazioni di fortuna o precarie, né tanto meno utilizzare ricambi non originali.

Per un buon funzionamento dell'apparecchio, è necessario controllare ed eventualmente sostituire le macine almeno ogni 350 Kg di caffè macinato per le macine piane.

9. RICERCA GUASTI

Contattare personale specializzato.

1. GENERAL INFORMATION

MANUFACTURER:

NUOVA SIMONELLI - Via M. d'Antegiano, 6 - Belforte del Chienti, Macerata (MC) - Italy

COFFEE GRINDER MODEL: MDX ON DEMAND

2. TECHNICAL DATA

DESCRIPTION	MODEL					
	MDX ON DEMAND					
Voltage (V)	110	127	220	220	230	240
Frequency (Hz)	60	60	50	60	50	50
Power consumption (W)	400	470	460	520	500	450
Motor power (W)*	245	280	280	235	246	246
RPM	1650	1650	1320	1630	1290	1290
Productivity (Kg/h)	10	10	9.5	10	9.5	9.5
Weight when empty (Kg)	10					
Height (mm)	590					
Width (mm)	190					
Depth (mm)	300					

(*) The value given is for the actual revolutions of the burrs.



In order to identify the appliance, read the code after "MATRICOLA" (serial number) on the label applied on this manual or on the appliance itself and select the corresponding voltage (ex. AMX 65-CA 230 AA 1001/14).

3. IMPORTANT INFORMATION

This manual is designed for use by the user of the machine and/or by those performing maintenance on the machine and must be considered an integral part of the machine itself. This manual provides information concerning correct use and appropriate maintenance of the machine, as well as useful indications for ensuring user safety. This manual must be preserved for the entire working life of the machine and must be transferred, together with the machine, to future users or owners. The information contained in this manual must not be construed as substituting the safety prescriptions and the technical data regarding installation and operation carried on the machine itself and on the packing materials. This manual reflects the current state of machine technology and shall not be considered obsolete solely because updated at a later date on the basis of acquired experience. The manufacturer reserves the right to make modifications to this manual with no obligation to update previous versions except in exceptional cases. Improper use of the machine or use in manners other than those described in this manual shall invalidate the guarantee conditions and shall release the manufacturer from all responsibility, the machine must be used only by adult, responsible persons. This manual must be preserved with care: the manufacturer declines all responsibility for damages to persons or things or to the machine itself deriving from improper use or use in manners other than those described herein or in the case the maintenance and safety precautions described herein are not respected.

3.1 PRESERVATION OF THE MANUAL

This manual must at all times be available to the machine user and/or the persons performing maintenance on the machine, who must be provided with full information regarding correct machine use and residual risks.

This manual must be preserved in a clean, dry place away from sources of heat. This manual must be used in a manner such as not to damage any part of its contents.

Do not remove, tear out or re-write any part of this manual for any reason. In case of loss of this manual or for further information, please contact your area retailer or the manufacturer.

4. PRECAUTIONS AND SAFETY FEATURES

Machine design has taken into account all reasonable user safety precautions; nevertheless, particular conditions of installation and/or handling may create unforeseen situations beyond the installer's control which will require case-by-case evaluation of residual risks.

We recommend keeping the following in mind:

- Always handle the machine with care to avoid the danger of its falling.
- The packing materials (carton, cellophane, staples, polystyrene, etc..) can cut, wound or create hazards if used improperly or handled carelessly. Store such materials out of reach of children and irresponsible persons.
- This symbol on the appliance or package means that the appliance must not be considered as normal household refuse but that it must instead be delivered to an appropriate collection centre for the recycling of electric and electronic appliances. Make sure that this appliance is disposed of correctly and you too will be making your contribution to the prevention of negative effects on health and the environment, which could otherwise be caused by inadequate disposal. Recycling materials helps to preserve our natural resources. For more information about how to recycle this product, you can contact your local council office, local refuse disposal service or the retailer from whom you purchased the appliance.



- Before carrying out any installation or adjustment process, be sure to have read and thoroughly understood the warnings in this manual.
- The company cannot be held liable for any damage to people or property resulting from failure to respect the instructions concerning safety, installation and maintenance contained in this manual.
- The power cord of this appliance must never be replaced by the user. In the event of damage, switch off the appliance and only contact professionally qualified technicians for its replacement.
- Should you decide to no longer use this type of appliance, we recommend that you make it inoperative: unplug the appliance from the mains socket and cut off the power cord.
- All defects and/or anomalous machine behaviour should be reported immediately to authorized installation and/or maintenance personnel.
- Before connecting the machine, check that electrical power supply corresponds to the specifications on the data plate.
- Should the machine plug not be compatible with your socket, have the plug replaced with a suitable type by a qualified technician, who should also check that the section of the wires supplying the power outlet is suitable for the machine power requirements.
- Avoid use of multiple-plug adapters and extension cords.
- The ground wire must be connected; the electrical system must meet the standards set by local safety laws and regulations.
- The machine must be installed only by authorized, qualified personnel.
- Check that the machine components have suffered no damage during shipping; in the case defects or anomalies are found, interrupt installation and request replacement.

4.1 APPLICATIONS AND USE

- This grinder dispenser has been devised for professional use by trained personnel.
- The grinder/dispenser must be used only for the application for which it was designed; that is, grinding roasted coffee beans. Any other use must be considered improper and therefore dangerous.
- The manufacturer shall not be held responsible for damages deriving from improper, erroneous or unreasonable use of the machine.
- The appliance must not be used by children or people with reduced, physical, sensorial or mental abilities. It must also never be used by people without the necessary skills and experience unless under supervision or during training.
Do not allow children to play with this equipment at any time.
- The machine is not designed for use in extreme environmental conditions and in any case at temperatures outside the -5°C to $+40^{\circ}\text{C}$ range.
- The user must respect the general safety regulations in force in the country in which the machine is installed as well as the rules of common sense, and shall be responsible for ensuring that periodic machine maintenance is correctly performed.
- The persons installing and using the machine and performing machine maintenance shall inform the manufacturer of any defects or damages due to wear that might jeopardize the original safety features of the machine.
- The installer shall be responsible for checking that the machine is installed in tolerable environmental conditions such as to not to create health or safety hazards for those using the machine.
- Any responsibility deriving from components manufactured and installed on the machine shall be assumed by the respective manufacturers; responsibility attributable to the persons authorized to use the machine shall be assumed by the customer.
- The machine is designed for 24-hour intermittent service. The machine components are designed and built to ensure at least 1000 hours' operation.
- Good cleaning and maintenance also contribute to determining long machine life.

4.2 BASIC SAFETY PRECAUTIONS

- Never touch the machine with damp or wet hands.
- Never use the machine when barefoot.
- Never attempt to unplug the machine by pulling the power cord or the machine itself.
- Do not expose the machine to atmospheric agents (sun rain, etc.).
- Never allow the machine to be used by children or by irresponsible persons.
- Always use the appliance on a flat, steady surface that is able to support its weight.
- Always unplug the machine from the power supply before performing any cleaning or maintenance operations.
- Do not use jets of water or detergents for cleaning.
- In the case of machine breakdown or malfunction switch the machine off and do not tamper with it.
- For repairs contact only an authorized service center and request use of original spare parts.
- Non-observance of the above precautions may make the machine unsafe for future use.
- Do not leave the machine switched on when not in use. Unplug the machine when not in use.
- Do not obstruct the ventilation and/or heat dissipation openings and/or slits nor introduce water or any other liquids into same.
- Do not obstruct the ventilation and/or heat dissipation openings and/or slits nor introduce water or any other liquids into same.
- Never insert spoons, forks or other utensils into the pouring lip **(10)** (see Fig. 1), or into the coffee grain container **(7)** (see Fig.1) for any reason whatsoever while the appliance is operating.
- Always switch off the appliance before removing blockages from the pouring lip.
- Never place the appliance in water or other liquids.
- Should a foreign body stop the motor, switch the machine off immediately and contact an authorized service center.
- Should a foreign body stop the motor, switch the machine off immediately and contact an authorized service center.



WARNING

Those machines bearing the "EL. MOTOR WITH THERMAL PROTECTION" indication are equipped with device which protects the motor from overheating.

When this device is engaged, do not attempt to operate the machine: isolate the machine from the power supply and eliminate the cause of the trouble before re-starting.

5. APPLIANCE DESCRIPTION (see Fig.1)

- | | |
|---|--|
| <ul style="list-style-type: none"> 1 LCD Display 2 Decreasing key 3 Luminous key for 1 coffee dose 4 Increasing key 5 Luminous key for 2 coffee dose 6 Container cover 7 Coffee bean container | <ul style="list-style-type: none"> 8 Coffee bean container for opening/closing tab 9 Grinding adjusting knob 10 Dispensing spout 11 Grinding start key 12 Filter holder fork 13 Ignition switch 14 Coffee drip tray |
|---|--|

6. LOCKING THE CONTAINER

Before operating the appliance, it is necessary to fit the coffee bean container (7).



- Insert the container(7) into its seat (see Fig. 2), positioning it so that the hole lines up with the screw on the back part of the appliance.
- Tighten the lock screw (see Fig. 3).

7. INSTRUCTIONS FOR USE

7.1 INTRODUCTION

This appliance can make doses based on the grinding time.

It is furthermore necessary to set up the appliance before operating, by determining first of all the coffee blend type (more roasted or less) and the degree of grinding. Grinding time is then set for each dose key by weighting the grinding product.

- After having plugged the appliance in, push the tab (8) at the bottom of the coffee bean container (7) to close it (see Fig. 4).
- Remove the cover (6) from the container (7) and fill it with coffee beans.
- Bring the switch (13) to on position.
- Pull the tab (8) permitting passage of coffee beans.
- Select the single or double dose through the corresponding keys (3)  or (5) . Place the filter holder onto the fork (12) and insert it against the filter holder restraint, push it forward until it touches the key (11) to dispense the ground coffee from the corresponding spout (10) (see Fig. 7). Dispensing stops once the preset time has elapsed.

7.2 GRINDING SETTING

Set grinding by means of the adjusting knob (9), by rotating it clockwise to make powder finer or anticlockwise to increase the size of its grain as shown on the knob (see Fig. 5). Setting is stepless; it is to be gradually performed, by grinding some coffee every two notches maximum.

When knob is rotated of a turn with stationary motor, the appliance may stop.

7.3 FILTER HOLDER FORK HEIGHT ADJUSTMENT (Fig. 6)

- By using a crosshead screwdriver, loosen the fastening screw of the filter holder fork (12). It is recommended not to unscrew the screw completely.
- Raise or lower the fork in order to adjust it according to filter holder dimensions.
- Once having reached the correct position, tighten the fork fastening screw (12).
- The appliance is equipped with a filter holder retaining device.

7.4 APPLIANCE SETTING

Display indicator legend (see Fig. 8)

- | | |
|---|---|
| 15 Dispensing time of preset 1 coffee dose | 19 Counter of dispensed 1 coffee dose |
| 16 Continuous dispensing enabled | 20 Padlock (locked programming) |
| 17 Dispensing time of preset 2 coffee dose | 21 Dispensing visualization of 2 coffee dose |
| 18 Dispensing visualization of 1 coffee dose | 22 Counter of dispensed 2 coffee doses |

7.4.1 APPLIANCE SWITCH-ON







When switching the appliance on for the first time, it is configured in the mode set by the factory and anyway, in the following uses, it will maintain the last mode previous to switch off.

When switching the appliance on, the following screen is shown for 7.5 seconds.



7.4.2 DOSE DISPENSING AND SETTING (DISPLAY)

- By pressing the key for one dose (3)  this lights up and the cup is filled (18) during dispensing.
- By pressing the grinding start key (11) for more than 0.3 seconds, dispensing and count-down until zero are activated.
- Once dispensing is completed, after 1 second, the zero returns to set value.
- The single dose counter is increased of 1.
- By pressing the key for two doses (5)  this lights up and the cup is filled (21) during dispensing.
- By pressing the grinding start key (11) for more than 0.3 seconds, dispensing and count-down until zero are activated.
- Once dispensing is completed, after 1 second, the zero returns to set value.
- The double dose counter is increased of 1.
- By pressing the increasing key (4)  and decreasing one (2)  the dispensing time of the properly selected dose is increased or decreased.

7.4.3 CONTINUOUS DISPENSING MODE ACTIVATION

By pressing and releasing both keys (3)  and (5)  the continuous mode is activated.

Both dose keys light up and the continuous dispensing symbol appears (16) .

By pressing the grinding start key (11) for more than 0.3 seconds, continuous dispensing is activated until the grinding activation key is released.

By pressing one of the keys (3)  or (5)  you return to the automatic mode of dose selection.



7.4.4 DOSE COUNTER ZEROING

By pressing both keys (4)  and (2)  for more than 5 seconds, both dose counters are reset (19-22).

7.4.5 FUNCTION BLOCK

By pressing and releasing both keys (4)  and (2) , all functions are blocked except the dose selection and the dispensing start.



Furthermore, display shows the symbol (20) .

After having pressed and released the keys (4)  and (2) , all functions stop.

7.4.6 APPLIANCE SWITCH ON WITH CONCEALED CONTENTS

If the key (3)  is kept pressed, when switching the appliance on, a screen is entered where the following data are displayed:



- Firmware version.
- 1 and 2 dose total counter cannot be reset.
- In the middle, at the bottom, the dispensing time counter in continuous mode (in seconds) which can not be reset.
- In the middle, the contrast value of the display adjustable with the keys (4)  and (2) .

To return to the working phase press the key (5)  or reboot the machine from the main switch.

7.4.7 APPLIANCE DEFAULT VALUE SETTING

If the key (5)  is kept pressed, when switching the appliance on, its values are brought to the preset default ones.

The concealed counters are not reset.

The display appears as the one of appliance switch on (see paragraph 7.4.1).

8. CLEANING AND MAINTENANCE



ATTENTION

Unplug the appliance before performing any cleaning and maintenance operation.



ATTENTION

Do not pull the power cable or the appliance itself to disconnect the plug from the power supply socket.

8.1 CLEANING

Cleanliness is a basic aspect for the proper functioning of the coffee grinder with a dosing unit. A neglected coffee grinder with dosing unit may have a negative impact on coffee dispensing as well as on the accuracy of dose and grinding. Before cleaning, make sure the appliance is unplugged. At least once a week, remove the coffee bean container(7), by unscrewing the appropriate fastening screw situated on the side of the container, pulling the tab to close it (8) (see Fig. 3 e 4) and remove the oily coat left by coffee beans by means of a clean cloth.

It is furthermore necessary to often clean (several times a day) the dispensing spout through a brush and a vacuum cleaner.

In case such operations are not carried out, the aromatic oily part contained in coffee may turn rancid with negative consequences on coffee, furthermore the lack of cleanliness may jeopardize regularity of the dose itself.

Clean the base by means of a damp cloth.

8.2 MAINTENANCE



ATTENTION

Maintenance is to be performed only by skilled personnel authorized by the manufacturer.



ATTENTION

Do not carry out improvised or precarious repairing and do not use non original spare parts.

In order to ensure a proper functioning of the appliance, check and eventually replace the blades every 350 Kg of ground coffee for flat blades.

9. TROUBLESHOOTING

Contact skilled personnel.



Nuova Distribution Centre
LLC 6940Salashan PKWY BLDG A
98248 Ferdale, WA

☎ +1.360.3662226

📠 +1.3603664015

📠 +1.360.3188595

🌐 www.nuovasimonelli.it

✉ info@nuovasimonelli.com



Via M. d'Antegiano, 6
62020 Belforte del Chienti
Macerata Italy

+39.0733.9501 ☎

+39.0733-950242 📠

www.nuovasimonelli.it 🌐

n.simonelli@nuovasimonelli.it ✉